

Аксессуары
Позиционирующий элемент
Для энкодеров RI-QR24
P1-RI-QR24

- Элемент позиционирования, для валов $\varnothing 20$ мм

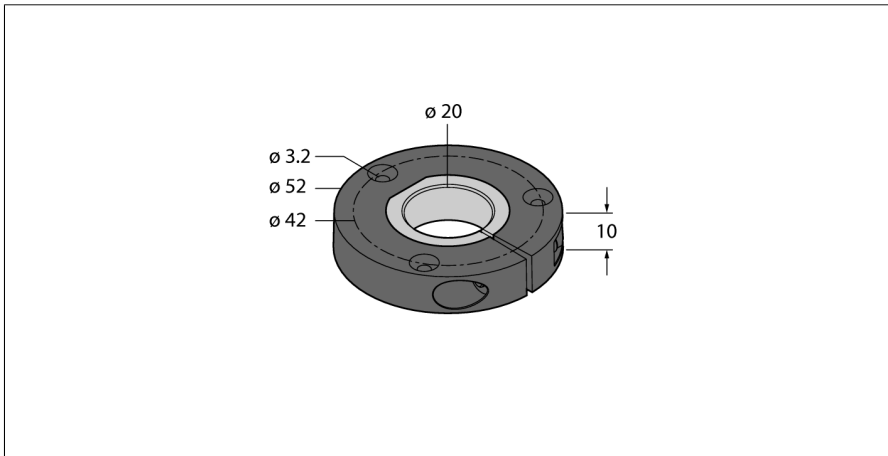

Тип	P1-RI-QR24
ID №	1590921
Материал корпуса	металл/пластмасса

Аксессуары
Позиционирующий элемент
Для энкодеров RI-QR24
P1-RI-QR24

Аксессуары

Наименование	Идент. №		Чертеж с размерами
P2-RI-QR24	1590922	Элемент позиционирования, для валов Ø 14 мм	
P3-RI-QR24	1590923	Элемент позиционирования, для валов Ø 12 мм	
P4-RI-QR24	1590924	Элемент позиционирования, для валов Ø 10 мм	
P5-RI-QR24	1590925	Элемент позиционирования, для валов Ø 6 мм	
P6-RI-QR24	1590926	Позиционирующий элемент, для валов Ø 3/8"	

Аксессуары
Позиционирующий элемент
Для энкодеров RI-QR24
P1-RI-QR24

Аксессуары

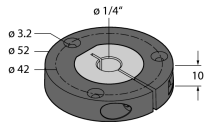
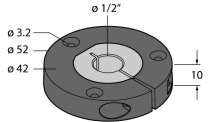
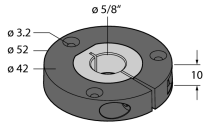
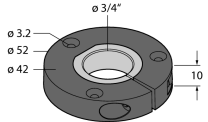
Наименование	Идент. №		Чертеж с размерами
P7-RI-QR24	1590927	Позиционирующий элемент, для валов Ø 1/4"	
P9-RI-QR24	1593012	Позиционирующий элемент, для установки на вал Ø 1/2"	
P10-RI-QR24	1593013	Позиционирующий элемент, для установки на вал Ø 5/8"	
P11-RI-QR24	1593014	Позиционирующий элемент, для установки на вал Ø 3/4"	

Функциональная арматура

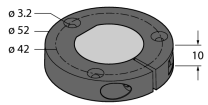
Наименование	Идент. №		Чертеж с размерами
P8-RI-QR24	1590916	Элемент позиционирования, для валов Ø 12 мм	

Аксессуары
Позиционирующий элемент
Для энкодеров RI-QR24
P1-RI-QR24

Функциональная арматура

Наименование	Идент. №		Чертеж с размерами
M1-QR24	1590920	Алюминиевое защитное кольцо для индуктивных энкодеров RI-QR24	
PE1-QR24	1590937	Элемент позиционирования без уменьшающей втулки	
RA1-QR24	1590928	Переходная втулка, для валов Ø 20 мм	
RA2-QR24	1590929	Переходная втулка, для валов Ø 14 мм	
RA3-QR24	1590930	Переходная втулка, для валов Ø 12 мм	

Аксессуары
Позиционирующий элемент
Для энкодеров RI-QR24
P1-RI-QR24

Функциональная арматура

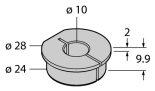
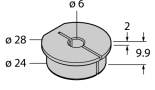
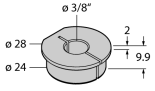
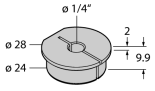
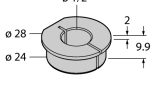
Наименование	Идент. №		Чертеж с размерами
RA4-QR24	1590931	Переходная втулка, для валов Ø 10 мм	
RA5-QR24	1590932	Переходная втулка, для валов Ø 6 мм	
RA6-QR24	1590933	Переходная втулка, для валов Ø 3/8"	
RA7-QR24	1590934	Переходная втулка, для валов Ø 1/4"	
RA9-QR24	1590960	Закрепительная втулка, для валов Ø 1/2 дюйма	

Аксессуары
Позиционирующий элемент
Для энкодеров RI-QR24
P1-RI-QR24

Функциональная арматура

Наименование	Идент. №		Чертеж с размерами
RA10-QR24	1590961	Закрепительная втулка, для валов Ø 5/8 дюйма	
RA11-QR24	1590962	Закрепительная втулка, для валов Ø 3/4 дюйма	
RA8-QR24	1590959	Соединитель для монтажной опции С	
SP1-QR24	1590938	Экран Ø 74 мм, алюминий	
SP2-QR24	1590939	Экран Ø 74 мм, алюминий, с отверстием для сквозного соединения с валом	

Аксессуары
Позиционирующий элемент
Для энкодеров RI-QR24
P1-RI-QR24

Функциональная арматура

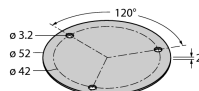
Наименование	Идент. №		Чертеж с размерами
SP3-QR24	1590958	Экран Ø 52 мм, алюминий	
MT-QR24	1590935	Помощник при монтаже для выравнивания элемента позиционирования	