

TNLR-Q80-H1147/C53

Tête de lecture/écriture HF – Pour topologie de lignes de bus avec TBEN-*

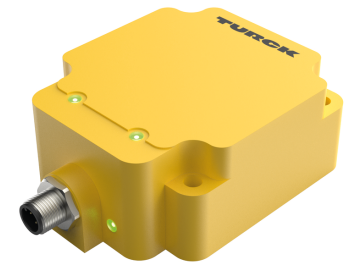
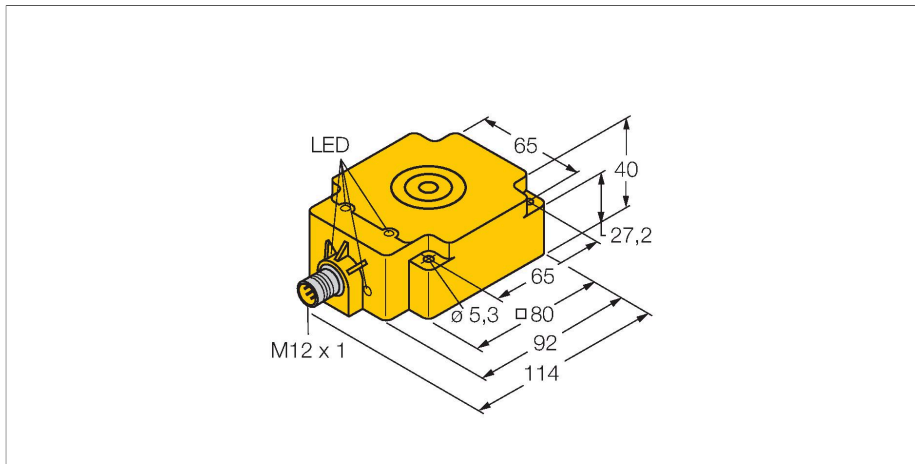

Données techniques

Type	TNLR-Q80-H1147/C53
N° d'identification	100010649
Homologations	CE UKCA FCC UL ACMA RSM
Données électriques	
Tension de service	19.2...28.8 VDC
Courant de service nominal DC	≤ 90 mA
Courant d'enclenchement	1100 mA pour 1 ms
Transmission de données	accouplement inductif
Technologie	HF RFID
Fréquence de fonctionnement	13,56 MHz
Normes radio et protocole	ISO 15693 NFC Typ 5
Distance écriture-lecture max.	215 mm
Fonction de sortie	4 fils, lire/écrire
Approprié au mode bus à TBEN-*	oui
Données mécaniques	
Condition de montage	non-blindé, blindage partiel possible
Température ambiante	-25...+70 °C
Format	Rectangulaire, Q80
Dimensions	92 x 80 x 40 mm
Matériau de boîtier	Plastique, PBT-GF30-V0, jaune
Matériau face active	plastique
Résistance aux vibrations	55 Hz (1 mm)
Résistance aux chocs	30 g (11 ms)

Caractéristiques

- rectangulaire, hauteur 40 mm
- face active en dessus
- plastique, PBT-GF30-V0
- Appareil sans terminaison de raccordement
- L'appareil ne doit être utilisé que dans une topologie linéaire sur TBEN-S*-2RFID-* ou TBEN-L*-4RFID-*
- 32 intervenants maximum sont autorisés par ligne ou raccordement
- Une résistance de fin de ligne correspondante est à utiliser comme terminaison de fin (voir accessoire)
- Il faut prendre en compte la puissance de l'alimentation, tout particulièrement lors de l'enclenchement, ainsi que l'intensité maximale des lignes
- Il faut prendre en compte la chute de tension sur la ligne
- La longueur maximale possible de la dérivation est de 2 m
- La longueur maximale possible du bus est de 50 m
- Le mode bus HF est adapté aux applications statiques et dynamiques lentes, car une commande ne peut être par défaut modifiée que par une tête de lecture/écriture à la fois
- En mode bus HF continu, une commande est exécutée simultanément sur toutes les têtes de lecture/écriture dans une topologie de bus. Les données collectées sont stockées dans la mémoire circulaire du module
- La tête de lecture-d'écriture est automatiquement attribuée à une adresse
- Pour des besoins différents en matière d'application, l'adresse peut être paramétrée
- Alimentation et fonction uniquement par la connexion au module d'interface BLident
- Connecteur M12 x 1, connexion uniquement par câble de raccordement BLident

Connecteur .../S2503

Données techniques

Mode de protection	IP67
MTTF	248 Années suivant SN 29500 (Ed. 99) 40 °C
Indication de la tension de service	LED, vert
Quantité dans l'emballage	1

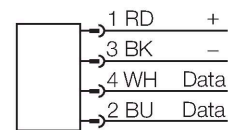

connecteur .../S2500

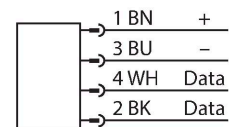

Connecteur .../S2501

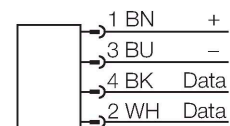

Principe de fonctionnement

Les appareils d'écriture/de lecture HF ayant une fréquence de travail de 13,56 MHz forment une zone de transmission, dont les dimensions (0...500 mm) varient en fonction de la combinaison de l'appareil d'écriture/de lecture et de l'étiquette électronique. Les distances d'écriture/de lecture indiquées représentent uniquement des valeurs typiques dans des conditions de laboratoire sans influence des matériaux. Les distances d'écriture/de lecture des étiquettes électroniques pour le montage en métal TW-R**-(MF) ont été déterminées pour le métal. En raison des tolérances de composants, la situation de montage dans l'application, des conditions environnementales et de l'influence des matériaux (en particulier le métal), les distances atteignables peuvent varier une proportion maximale de 30 %. C'est la raison pour laquelle il est indispensable d'effectuer un test de l'application (surtout pour la lecture et l'écriture en mouvement) dans des conditions réelles.

Instructions de montage / Description



Largeur de la face 80 mm
active B

L'image montre à titre d'exemple le fonctionnement d'une tête de lecture/écriture sur un module E/S multiprotocole compact TBEN-S*-2RFID-* ou TBEN-L*-4RFID-* dans une topologie de ligne

LED	Couleur	Etat	Signification
-----	---------	------	---------------

\\Graphics\Pic4\00185369_0.EPS

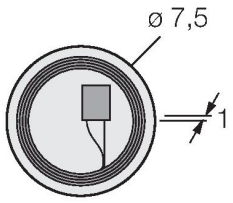
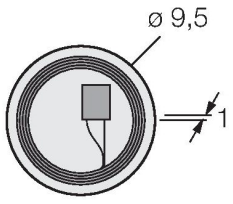
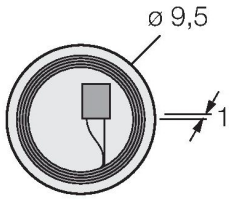
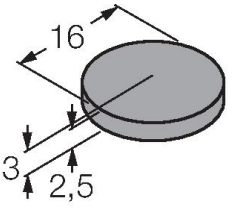
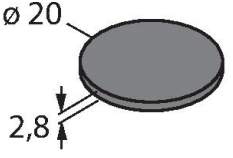
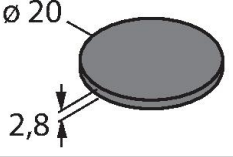
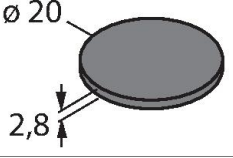
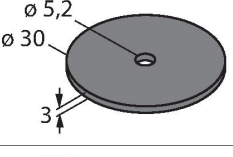
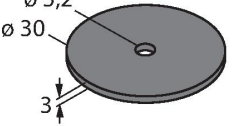
dimensions	désignation de type	distance d'écriture/ de lecture		zone de transmission		distance minimale entre deux têtes d'écriture-lecture [mm]
		N° d'ident.	recommandé [mm]	max. [mm]	longueur max. [mm]	
	TW-R7.5-B128 7030231	20	41	60	30	240
	TW-R9.5-B128 7030252	22	45	66	33	240
	TW-R9.5-K2 7030558	34	70	76	38	240
	TW-R16-B128 6900501	50	85	90	45	240
	TW-R20-B128 6900502	50	88	92	47	240
	TW-R20-B320 100005244	50	88	92	47	240
	TW-R20-K2 6900505	40	75	84	42	240
	TW-R30-B128 6900503	60	115	116	58	240
	TW-R30-B320 100005245	60	115	116	58	240

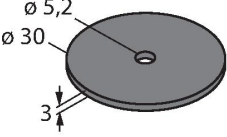
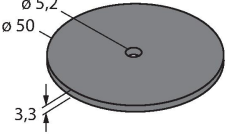
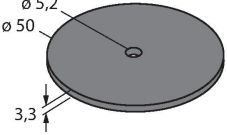
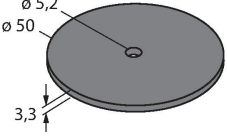
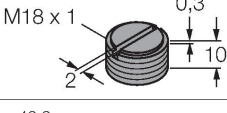
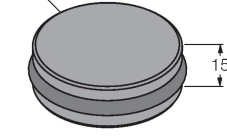
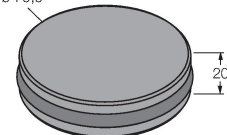
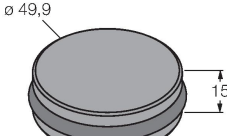
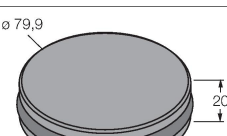
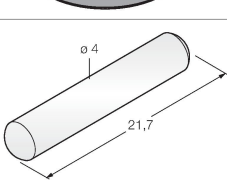
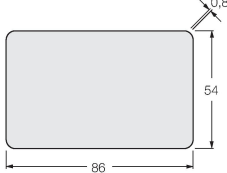
	TW-R30-K2 6900506	60	98	104	52	240
	TW-R50-B128 6900504	80	165	168	84	240
	TW-R50-B320 10005246	80	165	168	84	240
	TW-R50-K2 6900507	90	144	150	75	240
	TW-SPP18X1-B128 6901062	30	66	80	40	240
	TW-R50-M-B128 7030209	35	58	64	32	240
	TW-R80-M-B128 7030207	50	90	90	45	240
	TW-R50-M-K2 7030229	30	58	76	38	240
	TW-R80-M-K2 7030205	35	78	80	40	240
	TW-R4-22-B128 7030237	40	73	86	43	240
	TW-L86-54-C-B128 6900479	120	215	214	107	240

Accessoires

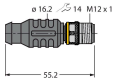
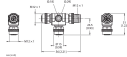
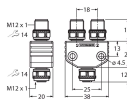
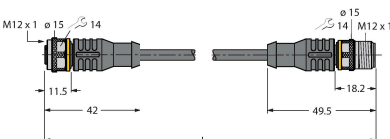
Dimensions	Type	N° d'identification	
	RSE57-TR2/RFID	6934908	Résistance de fin de ligne pour le montage d'une topologie de ligne RFID
	VT2-FKM5-FKM5-FSM5	6930573	Répartiteur en T pour le montage d'une topologie de ligne RFID
	VB2-FKM5-FSM5.205-FSM5.305/S2550	6936821	Répartiteur Y pour la réalimentation d'une tension en alimentation pour la topologie de ligne bus RFID
	RK4.5T-2-RS4.5T/S2503	7030331	Câble BLident, connecteur femelle M12, droit vers connecteur mâle M12, droit, longueur de câble : 2 m, matériau de la gaine : PUR, noir ; d'autres longueurs de câble et versions livrables, voir www.turck.com