

# Příslušenství

## Stínící deska

### pro rotační snímače RI-QR24

### SP2-QR24

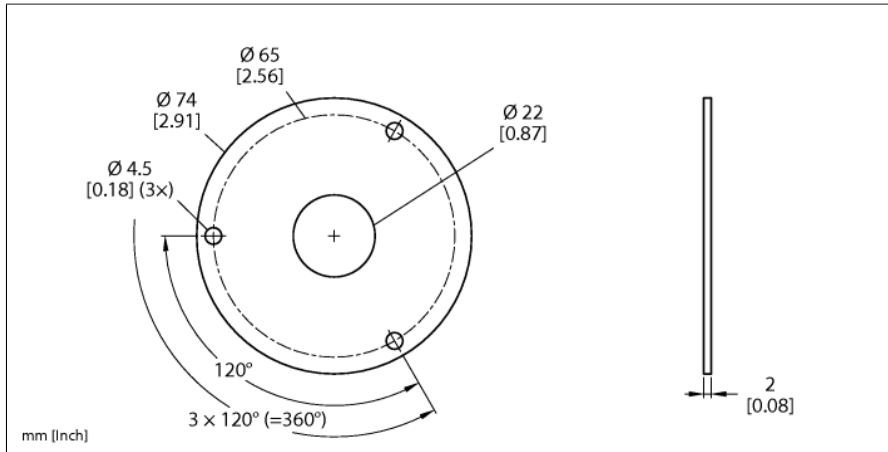

- snímače polohy
- dutá hřídel s průměrem 6 mm
- včetně možnosti upevnění na adaptér hřídele

Typ	SP2-QR24
ID č.	1590939
Materiál pouzdra	hliník