

TNLR-Q80-H1147/C53

Čtecí / zapisovací hlavy HF – pro liniovou topologii s TBEN-*

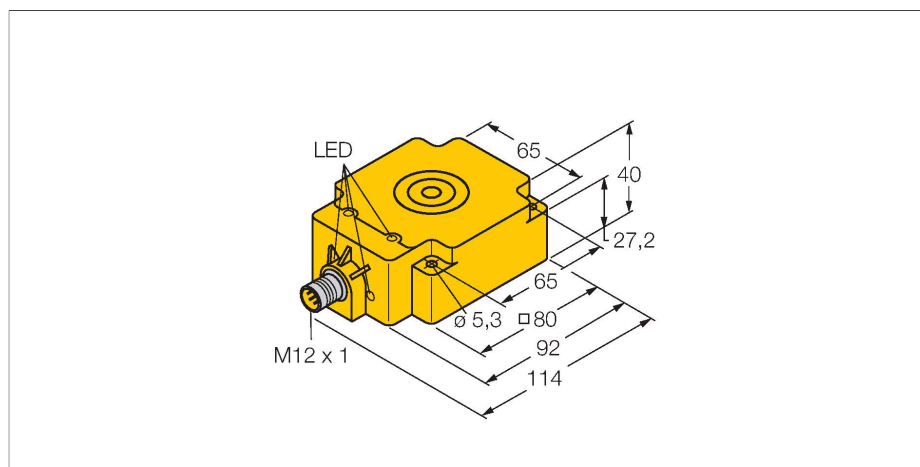

Technické údaje

Typ	TNLR-Q80-H1147/C53
ID č.	100010649
Certifikáty	CE UKCA FCC UL ACMA RSM
Elektrické údaje	
Napájecí napětí	19.2...28.8 VDC
DC jmenovitý provozní proud	≤ 90 mA
Spínaný proud	1100 mA pro 1 ms
Datový přenos	indukční vazba
Technologie	HF RFID
Pracovní frekvence	13,56 MHz
Standarty komunikace a protokolů	ISO 15693 NFC Typ 5
Vzdálenost zápisu max.	215 mm
Výstupní funkce	čtyřdrát, čtení/zápis
vhodné pro sběrnice režim u TBEN-*	Ano
Mechanické údaje	
Provedení	nevestavné, částečně vestavná montáž možná
Okolní teplota	-25... +70 °C
Pouzdro	kvádrové pouzdro, Q80
Rozměry	92 x 80 x 40 mm
Materiál pouzdra	plast, PBT-GF30-V0, žlutá
Materiál aktivní plochy	plast
Odolnost vůči vibracím	55 Hz (1 mm)
Odolnost proti rázům	30 g (11 ms)

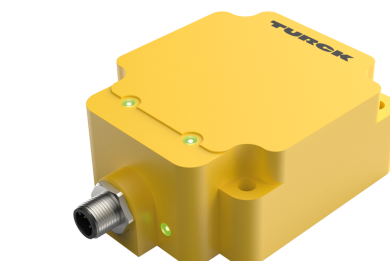

Vlastnosti

- kvádrové pouzdro, výška 40 mm
- aktivní plocha nahoře
- plast PBT-GF30-V0
- přístroj bez zakončení
- přístroj smí pracovat pouze v liniové topologii TBEN-S*-2RFID-* resp. TBEN-L*-4RFID-*
- maximálně počet účastníků v linii je 32
- pro zakončení je třeba použít příslušný zakončovací odpor (viz Příslušenství)
- berte v úvahu možnost napájení, obzvláště v okamžiku spínání, a maximální zatížení napájení
- ověřte, že nedojde k výpadku napájení
- max. možná délka propojovacích kabelů je 2 m
- max. možná celková délka sběrnice je 50 m
- Ve výchozím nastavení lze příkaz zpracovat pouze jednou čtecí / zapisovací hlavou, což umožňuje režim HF sběrnice vhodný pro statické a pomalé dynamické aplikace
- V HF režimu bus continuous je příkaz proveden současně ve všech hlavách ve sběrnici. Data jsou uložena v kruhové paměti modulu.
- Čtecí / zapisovací hlava obdrží adresu automaticky.
- V případě potřeby je možné adresu změnit.
- napájení a funkce jen po připojení na interface modul BLident
- konektor M12 × 1, připojení pouze pomocí kabelu BLident

konektor .../S2503

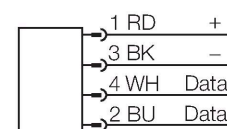

Konektor .../S2500

TNLR-Q80-H1147/C53 | 24-08-2023 15-39 | Změna údajů vyhrazena

Technické údaje

Stupeň krytí	IP67
MTTF	248 let dle SN 29500 (Ed. 99) 40°C
Indikace napájení	LED, zelená
Množství v balení	1

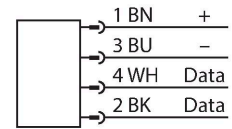

konektor .../S2501

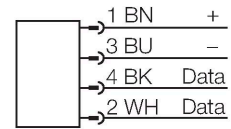

Funkční princip

HF čtecí/zapisovací hlava, s pracovní frekvencí 13,56 MHz, vytváří okolo sebe přenosovou oblast. Její velikost (0...500 mm) závisí na vzájemné kombinaci čtecí/zapisovací hlavy a datového nosiče.

Uváděné vzdálenosti pro čtení představují typické hodnoty v laboratorních podmínkách, bez vlivů okolních materiálů.

Vzdálenosti pro čtení / zápis datových nosičů montovaných na / do kovu TW-R**-M(MF).

Tolerance součástí, způsob použití v aplikaci, okolní podmínky a ovlivnění okolními materiály (zejména kovy) může změnit dosah až o 30%..

Proto je bezpodmínečně nutné vyzkoušet aplikaci (zejména při čtení a zápisu za pohybu) v reálných podmínkách!

Montážní pokyny / popis



Šířka aktivní plochy B 80 mm

Tento obrázek uvádí typický provoz čtecí / zapisovací hlavy připojené ke kompaktnímu multiprotokolovému I/O modulu TBEN-S*-2RFID-* resp. TBEN-L*-4RFID-* v liniové topologii.

LED	Barva	Stav	Význam
\\Graphics\Pic4\00185369_0.EPS			

Rozměry	Typové označení	Vzdálenost pro čtení/zápis		Přenosová oblast		Minimální vzdálenost mezi dvěma hlavami [mm]
		Doporučení [mm]	max. [mm]	Délka max. [mm]	Vyosení max. [mm]	
	TW-R7.5-B128 7030231	20	41	60	30	240

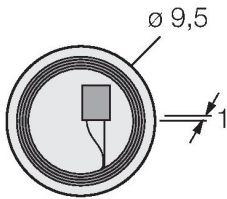
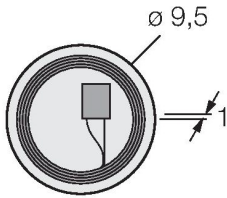
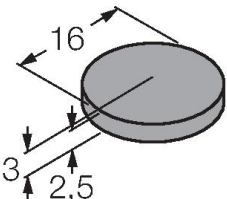
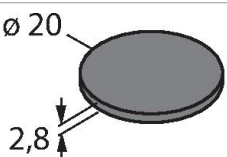
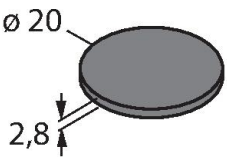
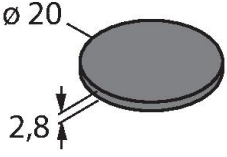
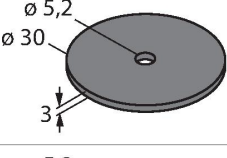
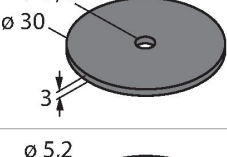
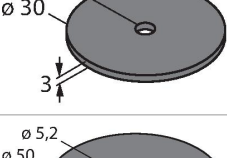
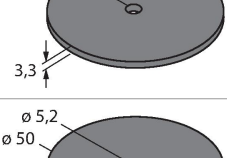
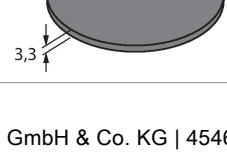
	TW-R9.5-B128 7030252	22	45	66	33	240
	TW-R9.5-K2 7030558	34	70	76	38	240
	TW-R16-B128 6900501	50	85	90	45	240
	TW-R20-B128 6900502	50	88	92	47	240
	TW-R20-B320 100005244	50	88	92	47	240
	TW-R20-K2 6900505	40	75	84	42	240
	TW-R30-B128 6900503	60	115	116	58	240
	TW-R30-B320 100005245	60	115	116	58	240
	TW-R30-K2 6900506	60	98	104	52	240
	TW-R50-B128 6900504	80	165	168	84	240
	TW-R50-B320 100005246	80	165	168	84	240

	TW-R50-K2 6900507	90	144	150	75	240
	TW-SPP18X1-B128 6901062	30	66	80	40	240
	TW-R50-M-B128 7030209	35	58	64	32	240
	TW-R80-M-B128 7030207	50	90	90	45	240
	TW-R50-M-K2 7030229	30	58	76	38	240
	TW-R80-M-K2 7030205	35	78	80	40	240
	TW-R4-22-B128 7030237	40	73	86	43	240
	TW-L86-54-C-B128 6900479	120	215	214	107	240

Příslušenství

Rozměrový náčrtek	Typ	ID č.	
	RSE57-TR2/RFID	6934908	Zakončovací odpor pro vytvoření liniové RFID topologie
	VT2-FKM5-FKM5-FSM5	6930573	T-kus pro vytvoření liniové RFID topologie
	VB2-FKM5-FSM5.205-FSM5.305/ S2550	6936821	Y kus pro rozvod napájení RFID ve sběrnové topologii

Rozměrový náčrtek

Typ

RK4.5T-2-RS4.5T/S2503

ID č.

7030331

BL ident, zásuvka M12 přímá - zástrčka M12 přímá, délka kabelu: 2 m, materiál kabelu: černý PUR; k dispozici i jiné délky kabelu a provedení, viz www.turck.cz

