

磁気式リニア位置センサ WIM Q25Lシリーズ



- ◆ マグネットの直線移動を正確に検出
- ◆ 測定レンジは4タイプ
100 mm, 125 mm, 160 mm, 200 mm
- ◆ 電流出力4~20 mA / 電圧出力0-10V
- ◆ 直線性 1 % F.S以下
- ◆ 繰り返し精度 0.1 % 以下
- ◆ サンプルングレート 200 Hz
- ◆ 保護構造 IP67

製品

製品	型番	(A - B間) =測定範囲	L = 長さ
		WIM100-Q25L-LIU5X2-H1141	100 mm
WIM125-Q25L-LIU5X2-H1141		125 mm	166 mm
WIM160-Q25L-LIU5X2-H1141		160 mm	201 mm
WIM200-Q25L-LIU5X2-H1141		200 mm	241 mm

検出原理

最大50個のチェーン上に配置されたホール素子と最新型のマイクロプロセッサにより、マグネットの正確な位置検出を実現。

すべてのホール素子の信号を比較・演算するため、周囲の磁界による誤動作を防止。* EMC:EN 61000-4-6準拠

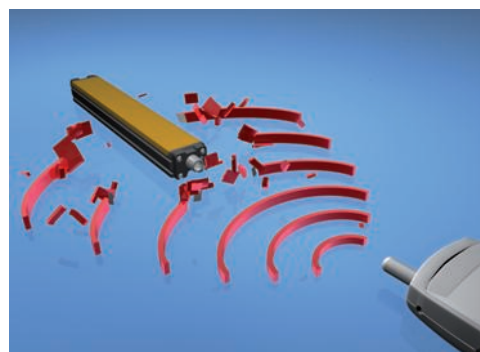
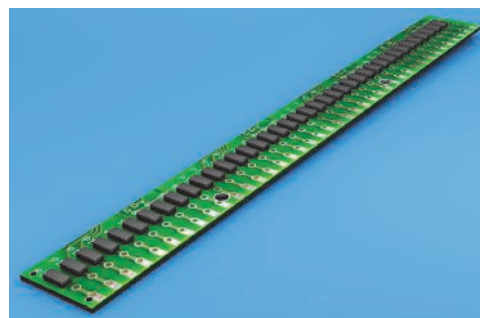

定格

繰り返し精度	≦ 0.1% F.S
直線性	≦ 1% F.S
温度ドリフト	≦ ± 0.006% / K
動作周囲温度	-25 ~ +70°C
定格電源電圧	DC 15 ~ 30V
残留リップル	≦ 10% U _{ss}
消費電流（無負荷時） I _o	≦ 15 mA
定格絶縁電圧	≦ 0.5 kV
保護回路	短絡保護、断線検知、逆極性保護
制御出力	4線式、アナログ出力（電圧出力または電流出力）
電圧出力	0~10 V、接続負荷 ≧ 4.7 KΩ
電流出力	4~20 mA、接続負荷 ≦ 0.4kΩ
出力復帰時間	≦ 15 ms
サンプリングレート	200 Hz
ハウジング	角型、Q25Lタイプ
ハウジング材質	アルミニウム、（黒色）
検出面材質	プラスチック、PC-GF20（黄色）
接続方法	M12丸型コネクタ、4芯
耐振動 / 耐衝撃	55Hz (1mm) / 30g(11 ms)
保護構造	IP 67
LED	緑色：電源表示 黄色：ステータス表示。計測時点灯、検出用マグネット未確認時点滅

配線図

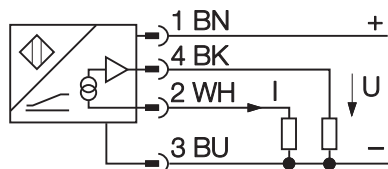

BN（茶）：V+
BU（青）：V-
BK（黒）：電圧出力
WH（白）：電流出力

コネクタピンアサイン

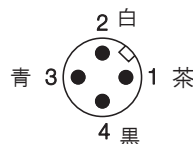

出力特性

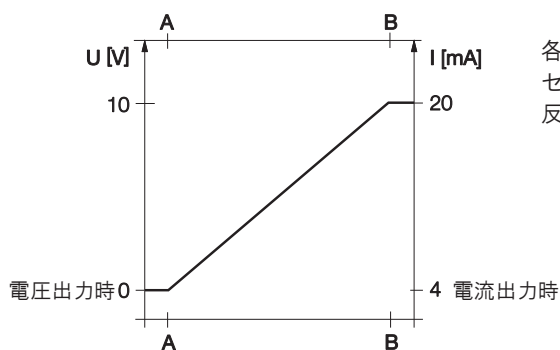

各センサの測定範囲（A - B間）の出力は、センサ本体のコネクタ側が値 A（4 mAまたは0V）反対側が値 B（20 mAまたは10V）となります。

LED表示

本体のコネクタ搭載側がA地点。
LED 1（緑色）：電源
LED 2（黄色）：ステータス表示

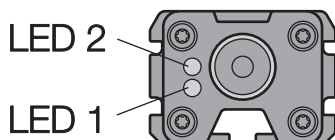

設置方法

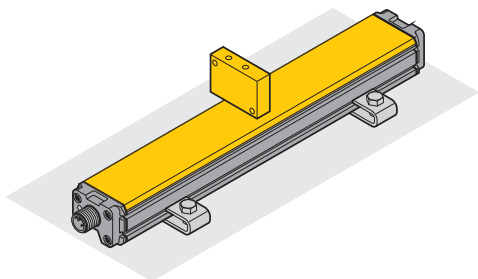

＜平面直付け＞

ブラケットMB-Q21を2個使用し平面へネジ止め。

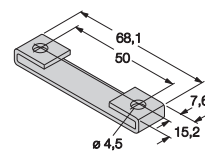

型番：MB-Q21
材質：ステンレス
販売単位：1個

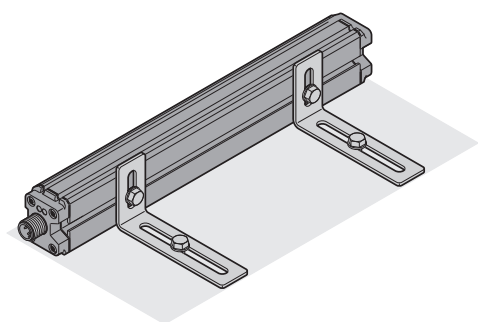

＜側面直付け＞

センサの背面にスライディングブロック（MN-M4-Q25またはMN-M5-Q25）を装着後、ブラケットMB3-Q25を2個使用し平面へ固定。

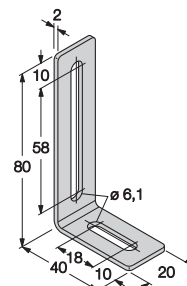

型番：MB3-Q25
材質：ステンレス
販売単位：1パック2個入

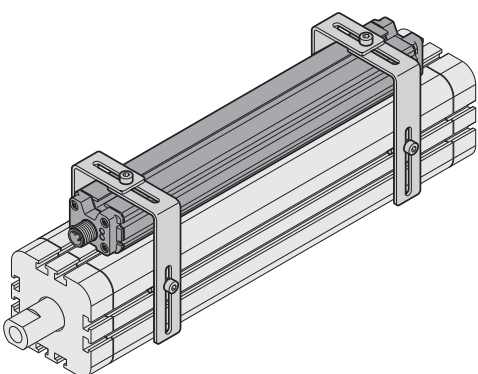

＜空圧シリンダ直付け 1＞

センサの検出面を空圧シリンダ側へ向け、センサ背面にスライディングブロック（MN-M4-Q25またはMN-M5-Q25）を装着後、ブラケットMB2.1-Q25またはMB2.2-Q25を2個使用し固定。シリンダ側は適切な取付ナットを取付後、固定。

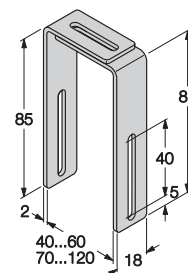

型番：MB2.1-Q25
（シリンダ横寸法 40～60 mm用）
型番：MB2.2-Q25
（シリンダ横寸法 70～120 mm用）
材質：ステンレス
販売単位：1パック4個入

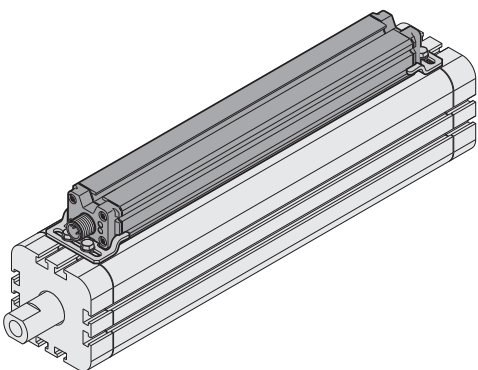

＜空圧シリンダ直付け 2＞

シリンダ側に適切な取付ナットまたはスライディングブロックMN-C1を装着後、マウンティングクリップMB1-Q25にてセンサを固定。

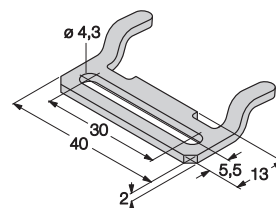

型番：MB1-Q25
材質：ステンレス
販売単位：1パック2個入

アクセサリ

スライディングブロック

型番：MN-M4-Q25
材質：黄銅
販売単位：1パック10個入

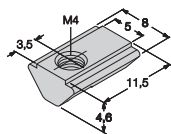

型番：MN-M5-Q25
材質：黄銅
販売単位：1パック10個入

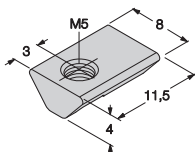

型番：MN-C1
材質：鉄、亜鉛メッキ
販売単位：1パック10個入

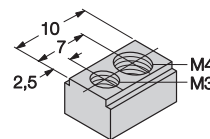

検出用マグネット

型番：DM-Q12
材質：プラスチック
センサ検出面との距離：3~5 mm

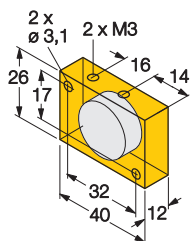

型番：DMR15-6-3
センサ検出面との距離：3~4 mm

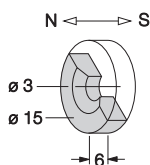

型番：DMR20-10-4
センサ検出面との距離：3~4 mm

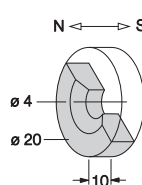

型番：DMR31-15-5
センサ検出面との距離：3~5 mm

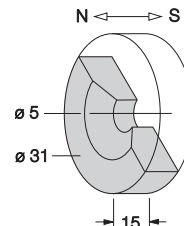

コネクタケーブル

製品	型番	仕様
コネクタケーブル 片側ストレートコネクタ	WAK4-2/P00	外被材質PVC / 長さ2m / 4極 / 片側バラ線
	WAK4-5/P00	外被材質PVC / 長さ5m / 4極 / 片側バラ線
	WAKS4-2/P00	外被材質PVC / 長さ2m / 4極 / 片側バラ線 / シールド付
	WAKS4-5/P00	外被材質PVC / 長さ5m / 4極 / 片側バラ線 / シールド付
コネクタケーブル 片側アングルコネクタ	WWAK4-2/P00	外被材質PVC / 長さ2m / 4極 / 片側バラ線
	WWAK4-5/P00	外被材質PVC / 長さ5m / 4極 / 片側バラ線
	WWAKS4-2/P00	外被材質PVC / 長さ2m / 4極 / 片側バラ線 / シールド付
	WWAKS4-5/P00	外被材質PVC / 長さ5m / 4極 / 片側バラ線 / シールド付

製品に関するお問い合わせは下記へ

TURCK Japan 株式会社

〒107-0062

東京都港区南青山3-3-23 MBDビル2F

URL : www.turck.jp

Mail : info@turck.jp